

8(495) 627-637-0

8(495) 777-88-92

8(800) 500-22-04

(бесплатный звонок)

КОМПОНЕНТЫ ДЛЯ CAD/CAM

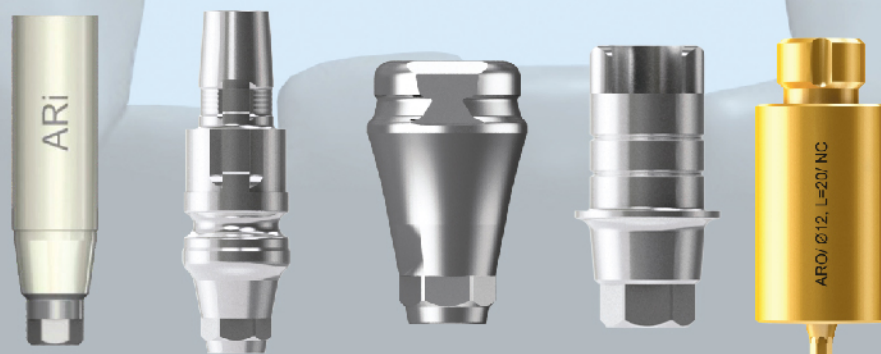

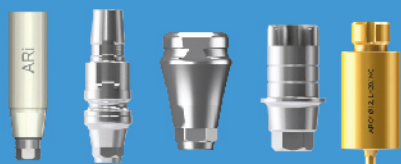

КАТАЛОГ КОМПОНЕНТОВ ДЛЯ CAD/CAM

Anyone	4
AnyRidge	9
N-type	14
MiNi	15
MGG ST, LUNA, OSSTEM	16
Премиллы	18
Cerec	20
Аналоги	21

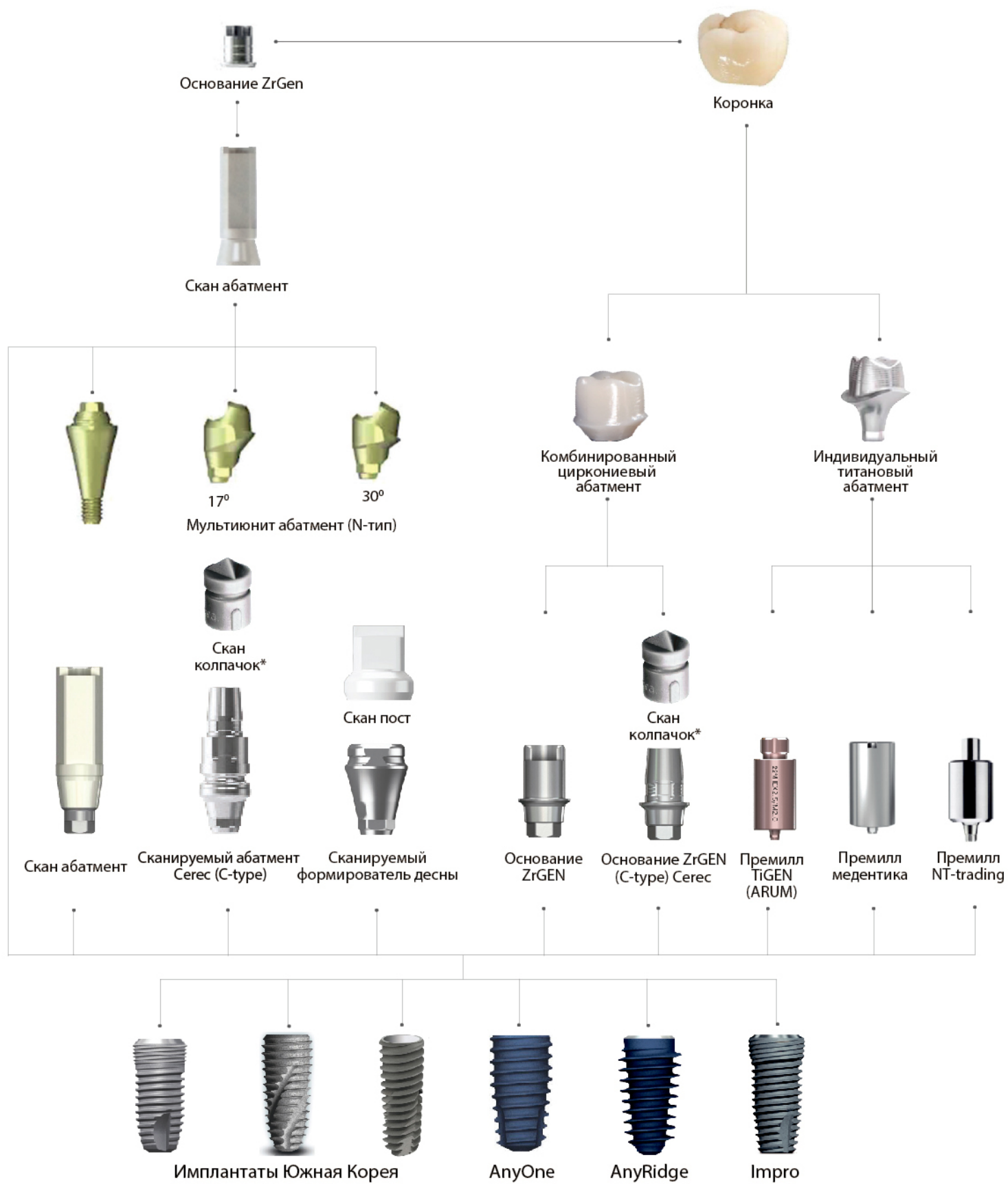

* многоразовый скан колпачок Sirona (подробности спрашивайте у менеджера)

Сканируемый абатмент

Поддерживается ПО:
exocad, 3shape, DentalWing



Сканируемый абатмент

~~59\$~~ **36\$** (винт в комплекте)

Диаметр	Длина, L	Артикул	Библиотека Exocad	Библиотека 3shape
4.0	9	AAOISR4009T	MGG AO Int.(SCAN09)	NEW AnyOne Sys. ZrGEN Distribution
	13	AAOISR4013T	MGG AO Int.(SCAN13)	NEW AnyOne Int. TiGEN Distribution

Для глубоко погруженных имплантатов



Сканируемый абатмент C-type (CEREC)

~~48\$~~ **39\$** за 1 шт. при покупке 1 упаковки (10 штук)

Диаметр	Высота шейки	Размер	Артикул
Ø3.9	0.5	Малый	AOICSS3405T
	1		AOICSS3410T
	2		AOICSS3420T
Ø4.3	0.5		AOICSS3805T
	1		AOICSS3810T
	2		AOICSS3820T
Ø5.5	0.5	Большой	AOICSL4505T
	1		AOICSL4510T
	2		AOICSL4520T



Сканируемый формирователь десны

~~51\$~~ **22\$**



Диаметр	Скан Пост	Высота	Артикул	Библиотека Exocad	Библиотека 3shape
Ø4.0	SP4007.MTN	4	AOISH4004T	MGG AOI(SH=H04)	MGG AOI(SH=H04)
		5	AOISH4005T	MGG AOI(SH=H05)	MGG AOI(SH=H05)
		7	AOISH4007T	MGG AOI(SH=H07)	MGG AOI(SH=H07)
Ø4.5	SP5007.MTN	4	AOISH4504T	MGG AOI(SH=H04)	MGG AOI(SH=H04)
		5	AOISH4505T	MGG AOI(SH=H05)	MGG AOI(SH=H05)
		7	AOISH4507T	MGG AOI(SH=H07)	MGG AOI(SH=H07)
Ø5.5	SP6007.MTN	4	AOISH5504T	MGG AOI(SH=H04)	MGG AOI(SH=H04)
		5	AOISH5505T	MGG AOI(SH=H05)	MGG AOI(SH=H05)
		7	AOISH5507T	MGG AOI(SH=H07)	MGG AOI(SH=H07)
Ø6.5	SP7007.MTN	4	AOISH6504T	MGG AOI(SH=H04)	MGG AOI(SH=H04)
		5	AOISH6505T	MGG AOI(SH=H05)	MGG AOI(SH=H05)
		7	AOISH6507T	MGG AOI(SH=H07)	MGG AOI(SH=H07)

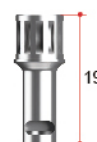

Отвертка для Скан Пост **78\$**

Система	Длина	Артикул
AnyOne AnyRidge Impro	19	SPC16

ZrGEN

*Количество бороздок на абатменте зависит от его высоты (P)

Высота абатмента (P)=4.5 мм > 2 бороздки

Высота абатмента (P)=5 мм > 3 бороздки

Высота абатмента (P)=6 мм > 4 бороздки

Высота абатмента (P)=8 мм > 6 бороздок

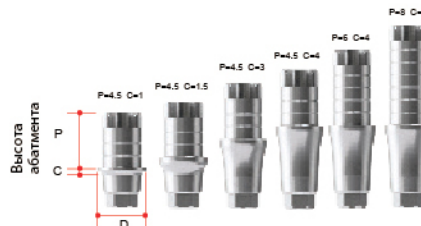

~~35\$~~
25\$

exocad



Загрузить на www.r2gate.com
[Official]ZrGEN & TiGEN_AnyOne(Int)_Exocad_v1.12

Основания TiBase ZrGEN

Библиотечный код скан абатмента	Код компонента	Диаметр (D) (мм)	Высота десны (C) (мм)	Высота абатмента (P) (мм)	Тип	Артикул			
Для exocad	ZrGEN 4015	4.0	0.6	4.5	Ø С шести-гранником	AAOIPR4015.MTN			
	ZrGEN 4016			6		AAOIPR4016.MTN			
	ZrGEN 4018			8		AAOIPR4018.MTN			
	ZrGEN 4025		1.5	4.5		AAOIPR4025.MTN			
	ZrGEN 4026			6		AAOIPR4026.MTN			
	ZrGEN 4028			8		AAOIPR4028.MTN			
	ZrGEN 4035		3.0	4.5		AAOIPR4035.MTN			
	ZrGEN 4036			6		AAOIPR4036.MTN			
	ZrGEN 4038			8		AAOIPR4038.MTN			
	ZrGEN 4045		4.0	4.5		AAOIPR4045.MTN			
	ZrGEN 4046			6		AAOIPR4046.MTN			
	ZrGEN 4048			8		AAOIPR4048.MTN			
	MGG AO Int.(SCAN09)		ZrGEN 4015	4.0		0.6	4.5	Ø Без шести-гранника	AAOIPR4015N.MTN
			ZrGEN 4016				6		AAOIPR4016N.MTN
			ZrGEN 4018				8		AAOIPR4018N.MTN
			ZrGEN 4025			1.5	4.5		AAOIPR4025N.MTN
ZrGEN 4026		6	AAOIPR4026N.MTN						
ZrGEN 4028		8	AAOIPR4028N.MTN						
ZrGEN 4035		3.0	4.5		AAOIPR4035N.MTN				
ZrGEN 4036			6		AAOIPR4036N.MTN				
ZrGEN 4038			8		AAOIPR4038N.MTN				
ZrGEN 4045		4.0	4.5		AAOIPR4045N.MTN				
ZrGEN 4046			6		AAOIPR4046N.MTN				
ZrGEN 4048			8		AAOIPR4048N.MTN				
MGG AO Int.(SCAN13)		ZrGEN 4515	4.5		0.6	4.5	Ø С шести-гранником		AAOIPR4515.MTN
		ZrGEN 4516				6			AAOIPR4516.MTN
		ZrGEN 4518				8			AAOIPR4518.MTN
		ZrGEN 4525			1.5	4.5			AAOIPR4525.MTN
	ZrGEN 4526	6		AAOIPR4526.MTN					
	ZrGEN 4528	8		AAOIPR4528.MTN					
	ZrGEN 4535	3.0		4.5	AAOIPR4535.MTN				
	ZrGEN 4536			6	AAOIPR4536.MTN				
	ZrGEN 4538			8	AAOIPR4538.MTN				
	ZrGEN 4545	4.0		4.5	AAOIPR4545.MTN				
	ZrGEN 4546			6	AAOIPR4546.MTN				
	ZrGEN 4548			8	AAOIPR4548.MTN				
	MGG AO Int.(SCAN13)	ZrGEN 4515		4.5	0.6	4.5		Ø Без шести-гранника	AAOIPR4515N.MTN
		ZrGEN 4516				6			AAOIPR4516N.MTN
		ZrGEN 4518				8			AAOIPR4518N.MTN
		ZrGEN 4525			1.5	4.5			AAOIPR4525N.MTN
ZrGEN 4526		6	AAOIPR4526N.MTN						
ZrGEN 4528		8	AAOIPR4528N.MTN						
ZrGEN 4535		3.0	4.5		AAOIPR4535N.MTN				
ZrGEN 4536			6		AAOIPR4536N.MTN				
ZrGEN 4538			8		AAOIPR4538N.MTN				
ZrGEN 4545		4.0	4.5		AAOIPR4545N.MTN				
ZrGEN 4546			6		AAOIPR4546N.MTN				
ZrGEN 4548			8		AAOIPR4548N.MTN				

* В библиотеке ZrGEN зазор для цемента 0, 15, 25, 50 м

Премилл абатменты TiGEN

Код компонента скан абатмента	Код компонента	Код размера	Диаметр (мм)	Длина (мм)	Тип	Артикул		
MGG AO Int.(SCAN09) MGG AO Int.(SCAN13)	TiGEN		Ø 10	10	20	Ø С шести-гранником	AOTR1020.MTN	
			Ø 12	12			AOTR1220.MTN	
			Ø 10	10			Ø Без шести-гранника	AOTR1020N.MTN
			Ø 12	12			AOTR1220N.MTN	

TiGEN

~~35\$~~
25\$



* за 1 шт. при покупке 1 упаковки (10 штук)



Аналог для печатных 3D-моделей
18\$

Диаметр профиля	Длина (мм)	Артикул	Тип
4.0	9	CAOIAS3509	3.5
		CAOIA4009	4.0 и >



Загрузить на www.r2gate.com
 [Official]TiGEN_AnyOne(Int)_3shape_v1.12
 [Official]ZrGEN_AnyOne(Int)_3shape_v1.12

Основания TiBase ZrGEN

Библиотечный код скан абатмента	Система	Код компонента	Диаметр (D) (мм)	Высота десны (C) (мм)	Высота абатмента (P) (мм)	Тип	Артикул
Для 3shape	MEGAGEN (OFR-ZU)	NEW AnyOne Sys. ZrGEN Distribution	4.0	0.6	4.5	O С шести-гранником	AAOIPR4015.MTN
					6		AAOIPR4016.MTN
					8		AAOIPR4018.MTN
				1.5	4.5		AAOIPR4025.MTN
					6		AAOIPR4026.MTN
					8		AAOIPR4028.MTN
				3.0	4.5		AAOIPR4035.MTN
					6		AAOIPR4036.MTN
					8		AAOIPR4038.MTN
				4.0	4.5		AAOIPR4045.MTN
					6		AAOIPR4046.MTN
					8		AAOIPR4048.MTN
			4.0	0.6	4.5	O Без шести-гранника	AAOIPR4015N.MTN
					6		AAOIPR4016N.MTN
					8		AAOIPR4018N.MTN
				1.5	4.5		AAOIPR4025N.MTN
					6		AAOIPR4026N.MTN
					8		AAOIPR4028N.MTN
				3.0	4.5		AAOIPR4035N.MTN
					6		AAOIPR4036N.MTN
					8		AAOIPR4038N.MTN
				4.0	4.5		AAOIPR4045N.MTN
					6		AAOIPR4046N.MTN
					8		AAOIPR4048N.MTN
			4.5	0.6	4.5	O С шести-гранником	AAOIPR4515.MTN
					6		AAOIPR4516.MTN
					8		AAOIPR4518.MTN
				1.5	4.5		AAOIPR4525.MTN
					6		AAOIPR4526.MTN
					8		AAOIPR4528.MTN
				3.0	4.5		AAOIPR4535.MTN
					6		AAOIPR4536.MTN
					8		AAOIPR4538.MTN
				4.0	4.5		AAOIPR4545.MTN
					6		AAOIPR4546.MTN
					8		AAOIPR4548.MTN
			4.5	0.6	4.5	O Без шести-гранника	AAOIPR4515N.MTN
					6		AAOIPR4516N.MTN
					8		AAOIPR4518N.MTN
				1.5	4.5		AAOIPR4525N.MTN
					6		AAOIPR4526N.MTN
					8		AAOIPR4528N.MTN
				3.0	4.5		AAOIPR4535N.MTN
					6		AAOIPR4536N.MTN
					8		AAOIPR4538N.MTN
				4.0	4.5		AAOIPR4545N.MTN
					6		AAOIPR4546N.MTN
					8		AAOIPR4548N.MTN

* В библиотеке ZrGEN зазор для цемента 35 μ

Обозначения S13 и S09 после кода ZrGEN обозначают длину сканируемого абатмента

Премилл абатменты TiGEN

Библиотечный код скан абатмента	Система	Артикул	Диаметр (мм)	Длина(мм)
TG(MGG-OFR)	NEW AnyOne Int. TiGEN Distribution	TiGEN1020_S09	10	20
		TiGEN1220_S09	12	20
		TiGEN1020_S13	10	20
		TiGEN1220_S13	12	20

ZrGEN *Количество бороздок на абатменте зависит от его высоты (P)
 Высота абатмента (P)=4.5 мм > 2 бороздки
 Высота абатмента (P)=5 мм > 3 бороздки
 Высота абатмента (P)=6 мм > 4 бороздки
 Высота абатмента (P)=8 мм > 6 бороздок

~~35\$*~~
25\$

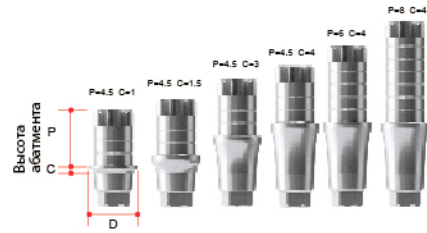

exocad



Загрузить на www.r2gate.com
 [Official]ZrGEN & TiGEN_AnyOne(Int)_Exocad_v1.12(with Scan Healing)

Основания TiBase ZrGEN

Библиотечный код сканируемого формователя десны	Код компонента	Диаметр (D) (мм)	Высота десны (C) (мм)	Высота абатмента (P) (мм)	Тип	Артикул
Для exocad	ZrGEN 4015	4.0	0.6	4.5	O С шести-гранником	AAOIPR4015.MTN
	ZrGEN 4016			6		AAOIPR4016.MTN
	ZrGEN 4018			8		AAOIPR4018.MTN
	ZrGEN 4025		1.5	4.5		AAOIPR4025.MTN
	ZrGEN 4026			6		AAOIPR4026.MTN
	ZrGEN 4028			8		AAOIPR4028.MTN
	ZrGEN 4035		3.0	4.5		AAOIPR4035.MTN
	ZrGEN 4036			6		AAOIPR4036.MTN
	ZrGEN 4038			8		AAOIPR4038.MTN
	ZrGEN 4045		4.0	4.5		AAOIPR4045.MTN
	ZrGEN 4046			6		AAOIPR4046.MTN
	ZrGEN 4048			8		AAOIPR4048.MTN
	ZrGEN 4015	4.0	0.6	4.5	Ø Без шести-гранника	AAOIPR4015N.MTN
	ZrGEN 4016			6		AAOIPR4016N.MTN
	ZrGEN 4018			8		AAOIPR4018N.MTN
	ZrGEN 4025		1.5	4.5		AAOIPR4025N.MTN
	ZrGEN 4026			6		AAOIPR4026N.MTN
	ZrGEN 4028			8		AAOIPR4028N.MTN
	ZrGEN 4035		3.0	4.5		AAOIPR4035N.MTN
	ZrGEN 4036			6		AAOIPR4036N.MTN
	ZrGEN 4038			8		AAOIPR4038N.MTN
	ZrGEN 4045		4.0	4.5		AAOIPR4045N.MTN
	ZrGEN 4046			6		AAOIPR4046N.MTN
	ZrGEN 4048			8		AAOIPR4048N.MTN
MGG AOI(SH=H04)	ZrGEN 4515	4.5	0.6	4.5	O С шести-гранником	AAOIPR4515.MTN
MGG AOI(SH=H05)	ZrGEN 4516			6		AAOIPR4516.MTN
MGG AOI(SH=H07)	ZrGEN 4518			8		AAOIPR4518.MTN
ZrGEN 4525	1.5		4.5	AAOIPR4525.MTN		
ZrGEN 4526			6	AAOIPR4526.MTN		
ZrGEN 4528			8	AAOIPR4528.MTN		
ZrGEN 4535	3.0		4.5	AAOIPR4535.MTN		
ZrGEN 4536			6	AAOIPR4536.MTN		
ZrGEN 4538			8	AAOIPR4538.MTN		
ZrGEN 4545	4.0		4.5	AAOIPR4545.MTN		
ZrGEN 4546			6	AAOIPR4546.MTN		
ZrGEN 4548			8	AAOIPR4548.MTN		
ZrGEN 4515	4.5	0.6	4.5	Ø Без шести-гранника	AAOIPR4515N.MTN	
ZrGEN 4516			6		AAOIPR4516N.MTN	
ZrGEN 4518			8		AAOIPR4518N.MTN	
ZrGEN 4525		1.5	4.5		AAOIPR4525N.MTN	
ZrGEN 4526			6		AAOIPR4526N.MTN	
ZrGEN 4528			8		AAOIPR4528N.MTN	
ZrGEN 4535		3.0	4.5		AAOIPR4535N.MTN	
ZrGEN 4536			6		AAOIPR4536N.MTN	
ZrGEN 4538			8		AAOIPR4538N.MTN	
ZrGEN 4545		4.0	4.5		AAOIPR4545N.MTN	
ZrGEN 4546			6		AAOIPR4546N.MTN	
ZrGEN 4548			8		AAOIPR4548N.MTN	

*В библиотеке ZrGEN зазор для цемента 0, 15, 25, 50 мк

Премилл абатменты TiGEN

Код компонента скан абатмента	Код компонента	Код размера	Диаметр (мм)	Длина (мм)	Тип	Артикул			
MGG AOI(SH=H04) MGG AOI(SH=H05) MGG AOI(SH=H07)	TiGEN	Ø 10	10	20	O С шести-гранником	AOTR1020.MTN			
			12			AOTR1220.MTN			
			Ø 12		12	Ø 10	10	Ø Без шести-гранника	AOTR1020N.MTN
									12

TiGEN

~~35\$*~~
25\$



* за 1 шт. при покупке 1 упаковки (10 штук)



Аналог для печатных 3D-моделей 18\$

Диаметр профиля	Длина (мм)	Артикул	Тип
4.0	9	CAOIAS3509	3.5
		CAIOAR4009	4.0 и >

3shape

Загрузить на www.r2gate.com

[Official]TiGEN_AnyOne(Int)_3shape_v2.04(with Scan Healing, RP Analog)

[Official]ZrGEN_AnyOne(Int)_3shape_v2.04(with Scan Healing, RP Analog)

Основания TiBase ZrGEN

Библиотечный код сканируемого формователя десны	Код компонента	Диаметр (D) (мм)	Высота десны (C) (мм)	Высота абатмента (P) (мм)	Тип	Артикул				
Для 3shape	ZrGEN 4015	4.0	0.6	4.5	С шести-гранником	AAOIPR4015.MTN				
	ZrGEN 4016			6		AAOIPR4016.MTN				
	ZrGEN 4018			8		AAOIPR4018.MTN				
	ZrGEN 4025			1.5		4.5	AAOIPR4025.MTN			
	ZrGEN 4026					6	AAOIPR4026.MTN			
	ZrGEN 4028					8	AAOIPR4028.MTN			
	ZrGEN 4035		3.0	4.5		AAOIPR4035.MTN				
	ZrGEN 4036			6		AAOIPR4036.MTN				
	ZrGEN 4038			8		AAOIPR4038.MTN				
	ZrGEN 4045		4.0	4.5		AAOIPR4045.MTN				
	ZrGEN 4046			6		AAOIPR4046.MTN				
	ZrGEN 4048			8		AAOIPR4048.MTN				
	MGG AOI(SH=H04) MGG AOI(SH=H05) MGG AOI(SH=H07)		ZrGEN 4015	4.0		0.6	4.5	Ø Без шести-гранника	AAOIPR4015N.MTN	
			ZrGEN 4016				6		AAOIPR4016N.MTN	
			ZrGEN 4018				8		AAOIPR4018N.MTN	
			ZrGEN 4025				1.5		4.5	AAOIPR4025N.MTN
			ZrGEN 4026						6	AAOIPR4026N.MTN
			ZrGEN 4028						8	AAOIPR4028N.MTN
			ZrGEN 4035			3.0	4.5		AAOIPR4035N.MTN	
			ZrGEN 4036				6		AAOIPR4036N.MTN	
			ZrGEN 4038				8		AAOIPR4038N.MTN	
			ZrGEN 4045			4.0	4.5		AAOIPR4045N.MTN	
			ZrGEN 4046				6		AAOIPR4046N.MTN	
			ZrGEN 4048				8		AAOIPR4048N.MTN	
MGG AOI(SH=H04) MGG AOI(SH=H05) MGG AOI(SH=H07)		ZrGEN 4515	4.5		0.6	4.5	С шести-гранником		AAOIPR4515.MTN	
		ZrGEN 4516				6			AAOIPR4516.MTN	
		ZrGEN 4518				8			AAOIPR4518.MTN	
		ZrGEN 4525				1.5			4.5	AAOIPR4525.MTN
		ZrGEN 4526							6	AAOIPR4526.MTN
		ZrGEN 4528							8	AAOIPR4528.MTN
		ZrGEN 4535			3.0	4.5			AAOIPR4535.MTN	
		ZrGEN 4536				6			AAOIPR4536.MTN	
		ZrGEN 4538				8			AAOIPR4538.MTN	
		ZrGEN 4545			4.0	4.5			AAOIPR4545.MTN	
		ZrGEN 4546				6			AAOIPR4546.MTN	
		ZrGEN 4548				8			AAOIPR4548.MTN	
	MGG AOI(SH=H04) MGG AOI(SH=H05) MGG AOI(SH=H07)	ZrGEN 4515		4.5	0.6	4.5		Ø Без шести-гранника	AAOIPR4515N.MTN	
		ZrGEN 4516				6			AAOIPR4516N.MTN	
		ZrGEN 4518				8			AAOIPR4518N.MTN	
		ZrGEN 4525				1.5			4.5	AAOIPR4525N.MTN
		ZrGEN 4526							6	AAOIPR4526N.MTN
		ZrGEN 4528							8	AAOIPR4528N.MTN
		ZrGEN 4535			3.0	4.5			AAOIPR4535N.MTN	
		ZrGEN 4536				6			AAOIPR4536N.MTN	
		ZrGEN 4538				8			AAOIPR4538N.MTN	
		ZrGEN 4545			4.0	4.5			AAOIPR4545N.MTN	
		ZrGEN 4546				6			AAOIPR4546N.MTN	
		ZrGEN 4548				8			AAOIPR4548N.MTN	

* В библиотеке ZrGEN зазор для цемента 35 μ
Обозначения S13 и S09 после кода ZrGEN обозначают длину сканируемого абатмента

Премилл абатменты TiGEN

Библиотечный код сканируемого формователя десны	Код компонента	Код размера	Диаметр (мм)	Длина(мм)	Тип	Артикул
MGG AOI(SH=H04) MGG AOI(SH=H05) MGG AOI(SH=H07)	TiGEN	Ø 10	10	20	С шести-гранником	AOTR1020.MTN
			12		АOТR1220.MTN	
			10		Без шести-гранника	AOTR1020N.MTN
			12		AOTR1220N.MTN	

Сканируемый абатмент

Поддерживается ПО:
exocad, 3shape, DentalWing



Сканируемый абатмент

~~59\$~~ **36\$** (винт в комплекте)

Диаметр	Длина	Артикул	Библиотека exocad	Библиотека 3shape
4.0	9	AANISR4009T	MGG AR Int.(SCAN09)	NEW AnyRidge Sys. ZrGEN Distribution
	13	AANISR4013T	MGG AR Int.(SCAN13)	NEW AnyRidge Int. TiGEN Distribution



Сканируемый абатмент C-type (Cerec)

~~48\$~~ **39\$** за 1 шт. при покупке 1 упаковки (10 штук)

Диаметр	Высота шейки	Размер	Артикул
Ø3.9	0.5	Маленький	ARICSS3405T
	1		ARICSS3410T
	2		ARICSS3420T
Ø4.3	0.5		ARICSS3805T
	1		ARICSS3810T
	2		ARICSS3820T
Ø5.5	0.5	Большой	ARICSL4505T
	1		ARICSL4510T
	2		ARICSL4520T

Сканируемый формирователь десны

~~51\$~~ **32\$**

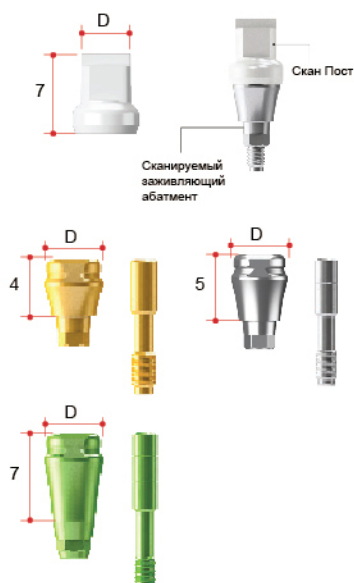

Диаметр	Скан Пост	Высота	Артикул	Библиотека exocad	Библиотека 3shape
Ø4.0	SP4007.MTN	4	ARISH4004T	MGG ARI(SH=H04)	MGG ARI(SH=H04)
		5	ARISH4005T	MGG ARI(SH=H05)	MGG ARI(SH=H05)
		7	ARISH4007T	MGG ARI(SH=H07)	MGG ARI(SH=H07)
Ø5.0	SP5007.MTN	4	ARISH5004T	MGG ARI(SH=H04)	MGG ARI(SH=H04)
		5	ARISH5005T	MGG ARI(SH=H05)	MGG ARI(SH=H05)
		7	ARISH5007T	MGG ARI(SH=H07)	MGG ARI(SH=H07)
Ø6.0	SP6007.MTN	4	ARISH6004T	MGG ARI(SH=H04)	MGG ARI(SH=H04)
		5	ARISH6005T	MGG ARI(SH=H05)	MGG ARI(SH=H05)
		7	ARISH6007T	MGG ARI(SH=H07)	MGG ARI(SH=H07)
Ø7.0	SP7007.MTN	4	ARISH7004T	MGG ARI(SH=H04)	MGG ARI(SH=H04)
		5	ARISH7005T	MGG ARI(SH=H05)	MGG ARI(SH=H05)
		7	ARISH7007T	MGG ARI(SH=H07)	MGG ARI(SH=H07)
Ø5.0 (Extra type)	SP5007.MTN	4	ARNSH5004T	MGG ARI(SH=H04)	MGG ARI(SH=H04)
		5	ARNSH5005T	MGG ARI(SH=H05)	MGG ARI(SH=H05)
		7	ARNSH5007T	MGG ARI(SH=H07)	MGG ARI(SH=H07)
Ø6.0 (Extra type)	SP6007.MTN	4	ARNSH6004T	MGG ARI(SH=H04)	MGG ARI(SH=H04)
		5	ARNSH6005T	MGG ARI(SH=H05)	MGG ARI(SH=H05)
		7	ARNSH6007T	MGG ARI(SH=H07)	MGG ARI(SH=H07)

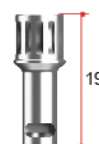

Отвертка для Скан Пост **78\$**

Система	Длина	Артикул
AnyOne AnyRidge Impro	19	SPC16

ZrGEN

*Количество бороздок на абатменте зависит от его высоты (P)

Высота абатмента (P)=4.5 мм > 2 бороздки

Высота абатмента (P)=5 мм > 3 бороздки

Высота абатмента (P)=6 мм > 4 бороздки

Высота абатмента (P)=8 мм > 6 бороздок

~~35\$~~
25\$

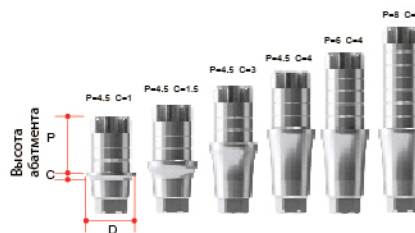

exocad



Загрузить на www.r2gate.com
[Official]ZrGEN & TiGEN_AnyOne(Int)_Exocad_v1.12

Основания TiBase ZrGEN

Библиотечный код скан абатмента	Код компонента	Диаметр (D) (мм)	Высота десны (C) (мм)	Высота абатмента (P) (мм)	Тип	Артикул		
Для exocad	ZrGEN 4015	4.0	0.6	4.5	С шести-гранником	AANIPR4015.MTN		
	ZrGEN 4016			6		AANIPR4016.MTN		
	ZrGEN 4018			8		AANIPR4018.MTN		
	ZrGEN 4025		1.5	4.5		AANIPR4025.MTN		
	ZrGEN 4026			6		AANIPR4026.MTN		
	ZrGEN 4028			8		AANIPR4028.MTN		
	ZrGEN 4035		3.0	4.5		AANIPR4035.MTN		
	ZrGEN 4036			6		AANIPR4036.MTN		
	ZrGEN 4038			8		AANIPR4038.MTN		
	ZrGEN 4045		4.0	4.5		AANIPR4045.MTN		
	ZrGEN 4046			6		AANIPR4046.MTN		
	ZrGEN 4048			8		AANIPR4048.MTN		
	MGG AR Int.(SCAN09)	ZrGEN 4015	4.0	0.6	4.5	Ø	AANIPR4015N.MTN	
		ZrGEN 4016			6		AANIPR4016N.MTN	
		ZrGEN 4018			8		AANIPR4018N.MTN	
		ZrGEN 4025		1.5	4.5		AANIPR4025N.MTN	
		ZrGEN 4026			6		AANIPR4026N.MTN	
		ZrGEN 4028			8		AANIPR4028N.MTN	
		ZrGEN 4035		3.0	4.5		AANIPR4035N.MTN	
		ZrGEN 4036			6		AANIPR4036N.MTN	
		ZrGEN 4038			8		AANIPR4038N.MTN	
		ZrGEN 4045		4.0	4.5		AANIPR4045N.MTN	
		ZrGEN 4046			6		AANIPR4046N.MTN	
		ZrGEN 4048			8		AANIPR4048N.MTN	
		MGG AR Int.(SCAN13)	ZrGEN 4515	4.5	0.6	4.5	С шести-гранником	AANIPR4515.MTN
			ZrGEN 4516			6		AANIPR4516.MTN
			ZrGEN 4518			8		AANIPR4518.MTN
			ZrGEN 4525		1.5	4.5		AANIPR4525.MTN
	ZrGEN 4526		6			AANIPR4526.MTN		
	ZrGEN 4528		8			AANIPR4528.MTN		
	ZrGEN 4535		3.0		4.5	AANIPR4535.MTN		
	ZrGEN 4536				6	AANIPR4536.MTN		
	ZrGEN 4538				8	AANIPR4538.MTN		
	ZrGEN 4545		4.0		4.5	AANIPR4545.MTN		
	ZrGEN 4546				6	AANIPR4546.MTN		
	ZrGEN 4548				8	AANIPR4548.MTN		
	MGG AR Int.(SCAN13)		ZrGEN 4515	4.5	0.6	4.5	Ø	AANIPR4515N.MTN
			ZrGEN 4516			6		AANIPR4516N.MTN
			ZrGEN 4518			8		AANIPR4518N.MTN
			ZrGEN 4525		1.5	4.5		AANIPR4525N.MTN
ZrGEN 4526		6	AANIPR4526N.MTN					
ZrGEN 4528		8	AANIPR4528N.MTN					
ZrGEN 4535		3.0	4.5		AANIPR4535N.MTN			
ZrGEN 4536			6		AANIPR4536N.MTN			
ZrGEN 4538			8		AANIPR4538N.MTN			
ZrGEN 4545		4.0	4.5		AANIPR4545N.MTN			
ZrGEN 4546			6		AANIPR4546N.MTN			
ZrGEN 4548			8		AANIPR4548N.MTN			

* В библиотеке ZrGEN зазор для цемента 0, 15, 25, 50 м

Премилл абатменты TiGEN

Код компонента скан абатмента	Код компонента	Код размера	Диаметр (мм)	Длина (мм)	Тип	Артикул
MGG AR Int.(SCAN09) MGG AR Int.(SCAN13)	TiGEN		Ø 10	10	С шести-гранником	ARTR1020.MTN
			Ø 12	12		ARTR1220.MTN
			Ø 10	10		ARTR1020N.MTN
			Ø 12	12		ARTR1220N.MTN

TiGEN

~~35\$~~
25\$



* за 1 шт. при покупке 1 упаковки (10 штук)



Аналог для печатных 3D-моделей
18\$

Диаметр профиля	Длина (мм)	Артикул	Тип
4.0	9	CANIAR4009	Все Ø

3shape



Загрузить на www.r2gate.com
 [Official]TiGEN_AnyRidge(Int)_3shape_v1.12
 [Official]ZrGEN_AnyRidge(Int)_3shape_v1.12

Библиотечный код скан абатмента	Система	Код компонента	Диаметр (D) (мм)	Высота десны (C) (мм)	Высота абатмента (P) (мм)	Тип	Артикул	
MEGAGEN (OFR-ZU)	NEW AnyRidge Sys. ZrGEN Distribution	ZrGEN 4015_S13	4.0	0.6	4.5	С шести-гранником	AANIPR4015.MTN	
		ZrGEN 4016_S13			6		AANIPR4016.MTN	
		ZrGEN 4018_S13			8		AANIPR4018.MTN	
		ZrGEN 4025_S13			1.5		4.5	AANIPR4025.MTN
		ZrGEN 4026_S13					6	AANIPR4026.MTN
		ZrGEN 4028_S13					8	AANIPR4028.MTN
		ZrGEN 4035_S13		3.0	4.5		AANIPR4035.MTN	
		ZrGEN 4036_S13			6		AANIPR4036.MTN	
		ZrGEN 4038_S13			8		AANIPR4038.MTN	
		ZrGEN 4045_S13		4.0	4.5		AANIPR4045.MTN	
		ZrGEN 4046_S13			6		AANIPR4046.MTN	
		ZrGEN 4048_S13			8		AANIPR4048.MTN	
		ZrGEN 4015_S13	4.0	0.6	4.5	Ø	AANIPR4015N.MTN	
		ZrGEN 4016_S13			6		AANIPR4016N.MTN	
		ZrGEN 4018_S13			8		AANIPR4018N.MTN	
		ZrGEN 4025_S13			1.5		4.5	AANIPR4025N.MTN
		ZrGEN 4026_S13					6	AANIPR4026N.MTN
		ZrGEN 4028_S13					8	AANIPR4028N.MTN
		ZrGEN 4035_S13		3.0	4.5		AANIPR4035N.MTN	
		ZrGEN 4036_S13			6		AANIPR4036N.MTN	
		ZrGEN 4038_S13			8		AANIPR4038N.MTN	
		ZrGEN 4045_S13		4.0	4.5		AANIPR4045N.MTN	
		ZrGEN 4046_S13			6		AANIPR4046N.MTN	
		ZrGEN 4048_S13			8		AANIPR4048N.MTN	
		ZrGEN 4515_S13	4.5	0.6	4.5	С шести-гранником	AANIPR4515.MTN	
		ZrGEN 4516_S13			6		AANIPR4516.MTN	
		ZrGEN 4518_S13			8		AANIPR4518.MTN	
		ZrGEN 4525_S13			1.5		4.5	AANIPR4525.MTN
		ZrGEN 4526_S13					6	AANIPR4526.MTN
		ZrGEN 4528_S13					8	AANIPR4528.MTN
		ZrGEN 4535_S13		3.0	4.5		AANIPR4535.MTN	
		ZrGEN 4536_S13			6		AANIPR4536.MTN	
		ZrGEN 4538_S13			8		AANIPR4538.MTN	
		ZrGEN 4545_S13		4.0	4.5		AANIPR4545.MTN	
		ZrGEN 4546_S13			6		AANIPR4546.MTN	
		ZrGEN 4548_S13			8		AANIPR4548.MTN	
		ZrGEN 4515_S13	4.5	0.6	4.5	Ø	AANIPR4515N.MTN	
		ZrGEN 4516_S13			6		AANIPR4516N.MTN	
		ZrGEN 4518_S13			8		AANIPR4518N.MTN	
		ZrGEN 4525_S13			1.5		4.5	AANIPR4525N.MTN
		ZrGEN 4526_S13					6	AANIPR4526N.MTN
		ZrGEN 4528_S13					8	AANIPR4528N.MTN
		ZrGEN 4535_S13		3.0	4.5		AANIPR4535N.MTN	
		ZrGEN 4536_S13			6		AANIPR4536N.MTN	
		ZrGEN 4538_S13			8		AANIPR4538N.MTN	
		ZrGEN 4545_S13		4.0	4.5		AANIPR4545N.MTN	
		ZrGEN 4546_S13			6		AANIPR4546N.MTN	
		ZrGEN 4548_S13			8		AANIPR4548N.MTN	

* В библиотеке ZrGEN зазор для цемента 35 мк
 Обозначения S13 и S09 после кода ZrGEN обозначают длину сканируемого абатмента

Библиотечный код скан абатмента	Система	Код компонента	Диаметр (мм)	Длина(мм)	Тип	Артикул
TG(MGG-OFR)	NEW AnyRidge Int. TiGEN Distribution	TiGEN1020_S13	10	20	С шести-гранником	ARTR1020.MTN
		TiGEN1220_S13	12	20		ARTR1220.MTN
		TiGEN1020_S13	10	20	Без шести-гранника	ARTR1020N.MTN
		TiGEN1220_S13	12	20		ARTR1220N.MTN

3shape

Загрузить на www.r2gate.com

[Official]TiGEN_AnyRidge(Int)_3shape_v2.04(with Scan Healing, RP Analog)

[Official]ZrGEN_AnyRidge(Int)_3shape_v2.04(with Scan Healing, RP Analog)

Основания TiBase ZrGEN

Библиотечный код сканируемого формователя десны	Код компонента	Диаметр (D) (мм)	Высота десны (C) (мм)	Высота абатмента (P) (мм)	Тип	Артикул	
Для 3shape	ZrGEN 4015	4.0	0.6	4.5	O С шести-гранником	AANIPR4015.MTN	
	ZrGEN 4016			6		AANIPR4016.MTN	
	ZrGEN 4018			8		AANIPR4018.MTN	
	ZrGEN 4025		1.5	4.5		AANIPR4025.MTN	
	ZrGEN 4026			6		AANIPR4026.MTN	
	ZrGEN 4028			8		AANIPR4028.MTN	
	ZrGEN 4035		3.0	4.5		AANIPR4035.MTN	
	ZrGEN 4036			6		AANIPR4036.MTN	
	ZrGEN 4038			8		AANIPR4038.MTN	
	ZrGEN 4045		4.0	4.5		AANIPR4045.MTN	
	ZrGEN 4046			6		AANIPR4046.MTN	
	ZrGEN 4048			8		AANIPR4048.MTN	
	ZrGEN 4015	4.0	0.6	4.5	Ø Без шести-гранника	AANIPR4015N.MTN	
	ZrGEN 4016			6		AANIPR4016N.MTN	
	ZrGEN 4018			8		AANIPR4018N.MTN	
	ZrGEN 4025		1.5	4.5		AANIPR4025N.MTN	
	ZrGEN 4026			6		AANIPR4026N.MTN	
	ZrGEN 4028			8		AANIPR4028N.MTN	
	ZrGEN 4035		3.0	4.5		AANIPR4035N.MTN	
	ZrGEN 4036			6		AANIPR4036N.MTN	
	ZrGEN 4038			8		AANIPR4038N.MTN	
	ZrGEN 4045		4.0	4.5		AANIPR4045N.MTN	
	ZrGEN 4046			6		AANIPR4046N.MTN	
	ZrGEN 4048			8		AANIPR4048N.MTN	
	MGG ARI(SH=H04)	ZrGEN 4515	4.5	0.6	4.5	O С шести-гранником	AANIPR4515.MTN
	MGG ARI(SH=H05)	ZrGEN 4516			6		AANIPR4516.MTN
	MGG ARI(SH=H07)	ZrGEN 4518			8		AANIPR4518.MTN
	ZrGEN 4525	1.5		4.5	AANIPR4525.MTN		
	ZrGEN 4526			6	AANIPR4526.MTN		
	ZrGEN 4528			8	AANIPR4528.MTN		
	ZrGEN 4535	3.0		4.5	AANIPR4535.MTN		
	ZrGEN 4536			6	AANIPR4536.MTN		
	ZrGEN 4538			8	AANIPR4538.MTN		
	ZrGEN 4545	4.0		4.5	AANIPR4545.MTN		
	ZrGEN 4546			6	AANIPR4546.MTN		
	ZrGEN 4548			8	AANIPR4548.MTN		
	ZrGEN 4515	4.5	0.6	4.5	Ø Без шести-гранника	AANIPR4515N.MTN	
	ZrGEN 4516			6		AANIPR4516N.MTN	
	ZrGEN 4518			8		AANIPR4518N.MTN	
	ZrGEN 4525		1.5	4.5		AANIPR4525N.MTN	
	ZrGEN 4526			6		AANIPR4526N.MTN	
	ZrGEN 4528			8		AANIPR4528N.MTN	
	ZrGEN 4535		3.0	4.5		AANIPR4535N.MTN	
	ZrGEN 4536			6		AANIPR4536N.MTN	
	ZrGEN 4538			8		AANIPR4538N.MTN	
	ZrGEN 4545		4.0	4.5		AANIPR4545N.MTN	
	ZrGEN 4546			6		AANIPR4546N.MTN	
	ZrGEN 4548			8		AANIPR4548N.MTN	

* В библиотеке ZrGEN зазор для цемента 35 м
Обозначения S13 и S09 после кода ZrGEN обозначают длину сканируемого абатмента

Премилл абатменты TiGEN

Библиотечный код сканируемого формователя десны	Код компонента	Код размера	Диаметр (мм)	Длина (мм)	Тип	Артикул
MGG ARI(SH=H04) MGG ARI(SH=H05) MGG ARI(SH=H07)	TiGEN	Ø 10	10	20	С шести-гранником	ARTR1020.MTN
			12			ARTR1220.MTN
		Ø 12	10		Без шести-гранника	ARTR1020N.MTN
			12			ARTR1220N.MTN

ZrGEN *Количество бороздок на абатменте зависит от его высоты (P)
 Высота абатмента (P)=4.5 мм > 2 бороздки
 Высота абатмента (P)=5 мм > 3 бороздки
 Высота абатмента (P)=6 мм > 4 бороздки
 Высота абатмента (P)=8 мм > 6 бороздок

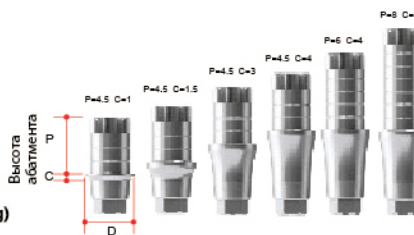

exocad



Загрузить на www.r2gate.com
 [Official]ZrGEN & TiGEN_AnyRidge(Int)_Exocad_v1.12(with Scan Healing)

Основания TiBase ZrGEN

Библиотечный код сканируемого формирователя десны	Код компонента	Диаметр (D) (мм)	Высота десны (C) (мм)	Высота абатмента (P) (мм)	Тип	Артикул		
Для exocad	ZrGEN 4015	4.0	0.6	4.5	С шести-гранником	AANIPR4015.MTN		
	ZrGEN 4016			6		AANIPR4016.MTN		
	ZrGEN 4018			8		AANIPR4018.MTN		
	ZrGEN 4025			1.5		4.5	AANIPR4025.MTN	
	ZrGEN 4026					6	AANIPR4026.MTN	
	ZrGEN 4028					8	AANIPR4028.MTN	
	ZrGEN 4035			3.0		4.5	AANIPR4035.MTN	
	ZrGEN 4036					6	AANIPR4036.MTN	
	ZrGEN 4038					8	AANIPR4038.MTN	
	ZrGEN 4045			4.0		4.5	AANIPR4045.MTN	
	ZrGEN 4046					6	AANIPR4046.MTN	
	ZrGEN 4048					8	AANIPR4048.MTN	
	ZrGEN 4015		4.0	0.6	4.5	Ø	AANIPR4015N.MTN	
	ZrGEN 4016				6		AANIPR4016N.MTN	
	ZrGEN 4018				8		AANIPR4018N.MTN	
	ZrGEN 4025				1.5		4.5	AANIPR4025N.MTN
	ZrGEN 4026						6	AANIPR4026N.MTN
	ZrGEN 4028						8	AANIPR4028N.MTN
	ZrGEN 4035				3.0		4.5	AANIPR4035N.MTN
	ZrGEN 4036						6	AANIPR4036N.MTN
	ZrGEN 4038						8	AANIPR4038N.MTN
	ZrGEN 4045				4.0		4.5	AANIPR4045N.MTN
	ZrGEN 4046						6	AANIPR4046N.MTN
	ZrGEN 4048						8	AANIPR4048N.MTN
MGG ARI(SH=H04)	4.5	0.6	4.5	С шести-гранником	AANIPR4515.MTN			
MGG ARI(SH=H05)			1.5		6	AANIPR4516.MTN		
MGG ARI(SH=H07)					8	AANIPR4518.MTN		
ZrGEN 4525					4.5	AANIPR4525.MTN		
ZrGEN 4526			3.0		6	AANIPR4526.MTN		
ZrGEN 4528					8	AANIPR4528.MTN		
ZrGEN 4535					4.5	AANIPR4535.MTN		
ZrGEN 4536			4.0		6	AANIPR4536.MTN		
ZrGEN 4538					8	AANIPR4538.MTN		
ZrGEN 4545					4.5	AANIPR4545.MTN		
ZrGEN 4546			4.5		6	AANIPR4546.MTN		
ZrGEN 4548					8	AANIPR4548.MTN		
ZrGEN 4515	4.5	0.6		4.5	Ø	AANIPR4515N.MTN		
ZrGEN 4516			6	AANIPR4516N.MTN				
ZrGEN 4518			8	AANIPR4518N.MTN				
ZrGEN 4525			1.5	4.5		AANIPR4525N.MTN		
ZrGEN 4526				6		AANIPR4526N.MTN		
ZrGEN 4528				8		AANIPR4528N.MTN		
ZrGEN 4535			3.0	4.5		AANIPR4535N.MTN		
ZrGEN 4536				6		AANIPR4536N.MTN		
ZrGEN 4538				8		AANIPR4538N.MTN		
ZrGEN 4545			4.0	4.5		AANIPR4545N.MTN		
ZrGEN 4546				6		AANIPR4546N.MTN		
ZrGEN 4548				8		AANIPR4548N.MTN		

* В библиотеке ZrGEN зазор для цемента 0, 15, 25, 50 м

Премилл абатменты TiGEN

Библиотечный код сканируемого формирователя десны	Код компонента	Код размера	Диаметр (мм)	Длина (мм)	Тип	Артикул
MGG ARI(SH=H04) MGG ARI(SH=H05) MGG ARI(SH=H07)	TiGEN		Ø 10	10	С шести-гранником	ARTR1020.MTN
			Ø 12	12		ARTR1220.MTN
			Ø 10	10	Ø Без шести-гранника	ARTR1020N.MTN
			Ø 12	12		ARTR1220N.MTN

TiGEN

~~35\$~~
25\$



* за 1 шт. при покупке 1 упаковки (10 штук)



Аналог для печатных 3D-моделей
18\$

Диаметр профиля	Длина (мм)	Артикул	Тип
4.0	9	CANIAR4009	Все Ø



Сканируемый абатмент

~~50\$~~ 36\$

Диаметр профиля	Длина (мм)	Артикул	Библиотека exocad	Библиотека 3shape
4.0	13	AMUASR4013TT	MGG Multi-unit(SCAN13)	NEW Mua Sys. ZrGEN Distribution

exocad

Загрузить на www.r2gate.com
[Official]ZrGEN_Multi-unit_Exocad_v2.04~~45\$~~ 25\$

Библиотечный код	Размер	Код компонента	Диаметр (D) (мм)	Высота десны (C) (мм)	Высота абатмента (P) (мм)	Тип	Артикул
 MGG Multi-unit(SCAN13)	Regular	ZrBase	5.5	0.8	5.0	-	AMUAPR5515.MTN

3shape

Загрузить на www.r2gate.com
[Official]ZrGEN_Multi-unit_3shape_v2.04(with RP Analog)~~45\$~~ 25\$

Библиотечный код	Система	Код компонента	Диаметр (D) (мм)	Высота десны (C) (мм)	Высота абатмента (P) (мм)	Тип	Артикул
 MEGAGEN (OFR-ZU)	NEW Mua Sys. ZrGEN Distribution	ZrGEN 4.8	5.5	0.8	5.0	-	AMUAPR5515.MTN



~~59\$~~
36\$

Сканируемый абатмент

Диаметр профиля	Длина (мм)	Артикул	Библиотека exocad	Библиотека 3shape
3.5	9	MISS3509T	MGG MN Int.(SCAN09)	NEW MiNi Sys. ZrGEN Distribution
	13	MISS3513T	MGG MN Int.(SCAN13)	

ZrGEN TiGEN



~~35\$~~
25\$ за 1 шт. при покупке 1 упаковки (10 штук)

exocad



Загрузить на www.r2gate.com
[Official]ZrGEN & TiGEN_MiNi(Int)_Exocad_v1.12

~~35\$~~ 25\$

за 1 шт. при покупке 1 упаковки (10 штук)

Библиотечный код	Код компонента	Диаметр (D) (мм)	Высота десны (C) (мм)	Высота абатмента (P) (мм)	Тип	Артикул
MGG MN Int.(SCAN09)	ZrGEN 3013	3.0	0.6	2.5	С шести-гранником	MIPN3013.MTN
MGG MN Int.(SCAN13)				2.5	Без шести-гранника	MIPN3013N.MTN

~~35\$~~ 25\$

за 1 шт. при покупке 1 упаковки (10 штук)

Библиотечный код	Код компонента	Код размера	Диаметр (мм)	Длина(мм)	Тип	Артикул
MGG MN Int.(SCAN09)	TiGEN	Ø 10	10	20	С шести-гранником	MITN1020.MTN
MGG MN Int.(SCAN13)		Ø 10	10		Без шести-гранника	MITN1020N.MTN

* В библиотеке ZrGEN зазор для цемента 0, 15, 25, 50 μ

3shape



Загрузить на www.r2gate.com
[Official]TiGEN_MiNi(Int)_3shape_v1.12(with RP Analog)
[Official]ZrGEN_MiNi(Int)_3shape_v1.12(with RP Analog)

~~35\$~~ 25\$

за 1 шт. при покупке 1 упаковки (10 штук)

Библиотечный код	Система	Код компонента	Диаметр (D) (мм)	Высота десны (C) (мм)	Высота абатмента (P) (мм)	Тип	Артикул
MEGAGEN (OFR-ZU)	NEW MiNi Sys. ZrGEN Distribution	ZrGEN 3013_S09	3.0	0.6	2.5	С шести-гранником	AANIPR4015.MTN
		ZrGEN 3013_S13					AANIPR4016.MTN
		ZrGEN 3013_S09				Без шести-гранника	AANIPR4536N.MTN
		ZrGEN 3013_S13					AANIPR4538N.MTN

* В библиотеке ZrGEN зазор для цемента 35 μ
Обозначения S13 и S09 после кода ZrGEN обозначают длину сканируемого абатмента

35\$ за 1 шт. при покупке 1 упаковки (10 штук)

Библиотечный код	Система	Код компонента	Диаметр (мм)	Длина (мм)	Тип	Артикул
TG(MGG-OFR)	NEW MiNi Int. TiGEN Distribution	TiGEN1020_S13	10	20	С шести-гранником	MITN1020.MTN
		TiGEN1020_S13	10	20	Без шести-гранника	MITN1020N.MTN



Аналог для печатных 3D-моделей
18\$

Диаметр профиля	Длина (мм)	Артикул	Тип
3.0	9	CMIAN3009	3.0; 3.25



Сканируемый абатмент

Диаметр профиля	Длина (мм)	Тип	Артикул	Библиотека exocad	Библиотека 3shape
4.0	9	Маленький	OSGSSC3110T	MGG ST(SCAN09)	NEW ST Int. TiGEN Distribution
	13		OSGSSC3111T	MGG ST(SCAN13)	
	9	Стандартный	OSGSSC3210T	MGG ST(SCAN09)	
	12		OSGSSC3211T	MGG ST(SCAN13)	

~~59\$~~
36\$

ZrGEN

TiGEN



~~35\$~~ за 1 шт. при покупке 1 упаковки (10 штук)
25\$

exocad



Загрузить на www.r2gate.com
[Official]ZrGEN & TiGEN_ST(Int)_Exocad_v1.12

Библиотечный код	Размер	Код компонента	Диаметр (D) (мм)	Высота десны (C) (мм)	Высота абатмента (P) (мм)	Тип	Артикул			
Для exocad	Маленький	ZrGEN 3111	4.0	0.6	4.5	O С шести-гранником	OSGSPA3111.MTN			
		ZrGEN 3112			6		OSGSPA3112.MTN			
		ZrGEN 3113			8		OSGSPA3113.MTN			
		ZrGEN 3121		1.5	4.5		OSGSPA3121.MTN			
		ZrGEN 3122			6		OSGSPA3122.MTN			
		ZrGEN 3123			8		OSGSPA3123.MTN			
		ZrGEN 3131		3.0	4.5		OSGSPA3131.MTN			
		ZrGEN 3132			6		OSGSPA3132.MTN			
		ZrGEN 3133			8		OSGSPA3133.MTN			
		ZrGEN 3141		4.0	4.5		OSGSPA3141.MTN			
		ZrGEN 3142			6		OSGSPA3142.MTN			
		ZrGEN 3143			8		OSGSPA3143.MTN			
		ZrGEN 3111		4.0	O Без шести-гранника		4.5	OSGSPA3111N.MTN		
		ZrGEN 3112					6	OSGSPA3112N.MTN		
		ZrGEN 3113					8	OSGSPA3113N.MTN		
		ZrGEN 3121					1.5	4.5	OSGSPA3121N.MTN	
		ZrGEN 3122						6	OSGSPA3122N.MTN	
		ZrGEN 3123						8	OSGSPA3123N.MTN	
	ZrGEN 3131	3.0	4.5			OSGSPA3131N.MTN				
	ZrGEN 3132		6			OSGSPA3132N.MTN				
	ZrGEN 3133		8			OSGSPA3133N.MTN				
	ZrGEN 3141	4.0	4.5			OSGSPA3141N.MTN				
	ZrGEN 3142		6			OSGSPA3142N.MTN				
	ZrGEN 3143		8			OSGSPA3143N.MTN				
	MGG ST(SCAN09)	Стандартный	ZrGEN 3211			4.5	0.6	4.5	O С шести-гранником	OSGSPA3211.MTN
	MGG ST(SCAN13)		ZrGEN 3212					6		OSGSPA3212.MTN
			ZrGEN 3213					8		OSGSPA3213.MTN
			ZrGEN 3221				1.5	4.5		OSGSPA3221.MTN
			ZrGEN 3222					6		OSGSPA3222.MTN
			ZrGEN 3223					8		OSGSPA3223.MTN
			ZrGEN 3231	3.0	4.5		OSGSPA3231.MTN			
			ZrGEN 3232		6		OSGSPA3232.MTN			
			ZrGEN 3233		8		OSGSPA3233.MTN			
			ZrGEN 3241	4.0	4.5		OSGSPA3241.MTN			
			ZrGEN 3242		6		OSGSPA3242.MTN			
			ZrGEN 3243		8		OSGSPA3243.MTN			
			ZrGEN 3211	4.5	O Без шести-гранника		4.5	OSGSPA3211N.MTN		
			ZrGEN 3212				6	OSGSPA3212N.MTN		
			ZrGEN 3213				8	OSGSPA3213N.MTN		
			ZrGEN 3221				1.5	4.5		OSGSPA3221N.MTN
			ZrGEN 3222					6		OSGSPA3222N.MTN
			ZrGEN 3223					8		OSGSPA3223N.MTN
ZrGEN 3231		3.0	4.5			OSGSPA3231N.MTN				
ZrGEN 3232	6		OSGSPA3232N.MTN							
ZrGEN 3233	8		OSGSPA3233N.MTN							
ZrGEN 3241	4.0	4.5	OSGSPA3241N.MTN							
ZrGEN 3242		6	OSGSPA3242N.MTN							
ZrGEN 3243		8	OSGSPA3243N.MTN							

Библиотечный код	Код компонента	Размер	Код размера	Диаметр (мм)	Длина (мм)	Тип	Артикул	
MGG ST(SCAN09) MGG ST(SCAN13)	TiGEN	Маленький	Ø 10	10	20	С шести-гранником	OSTG3110.MTN	
				12			OSTG3110N.MTN	
				10			OSTG3111.MTN	
		Стандартный		12		20	С шести-гранником	OSTG3111N.MTN
				10				OSTG3210.MTN
				12				OSTG3210N.MTN
Ø 10	20	Без шести-гранника	OSTG3211.MTN					
			12	OSTG3211N.MTN				

3shape



Загрузить на www.r2gate.com
 [Official]TiGEN_ST(Int)_3shape_v1.12(with RP Analog)
 [Official]ZrGEN_ST(Int)_3shape_v1.12(with RP Analog)

Библиотечный код	Размер	Код компонента	Диаметр (D) (мм)	Высота десны (C) (мм)	Высота абатмента (P) (мм)	Тип	Артикул		
Для 3shape MGG ST(SCAN09) MGG ST(SCAN13)	Маленький	ZrGEN 3111	4.0	0.6	4.5	O С шести-гранником	OSGSPA3111.MTN		
		ZrGEN 3112			6		OSGSPA3112.MTN		
		ZrGEN 3113			8		OSGSPA3113.MTN		
		ZrGEN 3121		1.5	4.5		OSGSPA3121.MTN		
		ZrGEN 3122			6		OSGSPA3122.MTN		
		ZrGEN 3123			8		OSGSPA3231.MTN		
		ZrGEN 3131		3.0	4.5		OSGSPA3131.MTN		
		ZrGEN 3132			6		OSGSPA3132.MTN		
		ZrGEN 3133			8		OSGSPA3133.MTN		
		ZrGEN 3141		4.0	4.5		OSGSPA3141.MTN		
		ZrGEN 3142			6		OSGSPA3142.MTN		
		ZrGEN 3143			8		OSGSPA3143.MTN		
		ZrGEN 3111		4.0	0.6		4.5	Ø Без шести-гранника	OSGSPA3111N.MTN
		ZrGEN 3112					6		OSGSPA3112N.MTN
		ZrGEN 3113					8		OSGSPA3113N.MTN
		ZrGEN 3121			1.5		4.5		OSGSPA3121N.MTN
		ZrGEN 3122					6		OSGSPA3122N.MTN
		ZrGEN 3123					8		OSGSPA3123N.MTN
		ZrGEN 3131			3.0		4.5		OSGSPA3131N.MTN
		ZrGEN 3132					6		OSGSPA3132N.MTN
		ZrGEN 3133					8		OSGSPA3133N.MTN
		ZrGEN 3141			4.0		4.5		OSGSPA3141N.MTN
		ZrGEN 3142					6		OSGSPA3142N.MTN
		ZrGEN 3143					8		OSGSPA3143N.MTN
	ZrGEN 3211	Стандартный	4.5		0.6	4.5	O С шести-гранником		OSGSPA3211.MTN
	ZrGEN 3212					6			OSGSPA3212.MTN
	ZrGEN 3213					8			OSGSPA3213.MTN
	ZrGEN 3221				1.5	4.5			OSGSPA3221.MTN
	ZrGEN 3222					6			OSGSPA3222.MTN
	ZrGEN 3223					8			OSGSPA3223.MTN
	ZrGEN 3231				3.0	4.5			OSGSPA3231.MTN
	ZrGEN 3232					6			OSGSPA3232.MTN
	ZrGEN 3233					8			OSGSPA3233.MTN
	ZrGEN 3241				4.0	4.5			OSGSPA3241.MTN
	ZrGEN 3242					6			OSGSPA3242.MTN
	ZrGEN 3243					8			OSGSPA3243.MTN
	ZrGEN 3211			4.5	0.6	4.5		Ø Без шести-гранника	OSGSPA3211N.MTN
	ZrGEN 3212					6			OSGSPA3212N.MTN
	ZrGEN 3213					8			OSGSPA3213N.MTN
	ZrGEN 3221				1.5	4.5			OSGSPA3221N.MTN
	ZrGEN 3222					6			OSGSPA3222N.MTN
	ZrGEN 3223					8			OSGSPA3223N.MTN
	ZrGEN 3231				3.0	4.5			OSGSPA3231N.MTN
	ZrGEN 3232					6			OSGSPA3232N.MTN
	ZrGEN 3233					8			OSGSPA3233N.MTN
	ZrGEN 3241				4.0	4.5			OSGSPA3241N.MTN
	ZrGEN 3242					6			OSGSPA3242N.MTN
	ZrGEN 3243					8			OSGSPA3243N.MTN

* В библиотеке ZrGEN зазор для цемента 35 м
 Обозначения S13 и S09 после кода ZrGEN обозначают длину сканируемого абатмента



Библиотечный код	Код компонента	Размер	Код размера	Диаметр (мм)	Длина(мм)	Тип	Артикул				
TG(MGG-OFR)	NEW ST Int. TiGEN Distribution	Маленький	Ø 10	10	20	С шести-гранником	OSTG3110.MTN				
				12			OSTG3110N.MTN				
				10			OSTG3111.MTN				
				Без шести-гранника		12	OSTG3111N.MTN				
						Средний	Ø 10	10	20	С шести-гранником	OSTG3210.MTN
								12			OSTG3210N.MTN
		10	OSTG3211.MTN								
		Без шести-гранника	12	OSTG3211N.MTN							



Аналог для печатных 3D-моделей
18\$

Диаметр профиля	Длина (мм)	Артикул	Тип
3.7	9	OSRA3709	Mini
4.7	9	OSRA4309	Regular

Премиллы

Рисунок	Соединение	Совместимая имплантационная система	Цвет	Производитель	Платформа	Длина (мм)	Диаметр (мм)	Шестигранник	Артикул	Цена	
	ARUM	AnyRidge	Золото	Megagen	3,5-8,0	20		○	ARTR1020.MTN	25\$	
								∅	ARTR1020N.MTN	25\$	
							10	○	ARTR1220.MTN	25\$	
							10	∅	ARTR1220N.MTN	25\$	
		AnyOne IMPRO Dentium	Розовый		3,5-7,0	20	12	○	AOTR1020.MTN	25\$	
							12	∅	AOTR1020N.MTN	25\$	
							10	○	AOTR1220.MTN	25\$	
							10	∅	AOTR1220N.MTN	25\$	
		MiNi	Металл		3-3,25	20	12	○	MITN1020.MTN	25\$	
							12	∅	MITN1020N.MTN	25\$	
		LUNA OSSTEM	Голубой		3,5 Small	20	10	○	OSTG3110.MTN	25\$	
							10	∅	OSTG3110N.MTN	25\$	
							10	○	OSTG3111.MTN	25\$	
							10	∅	OSTG3111N.MTN	25\$	
					4,0-5,0 Regular		12	○	OSTG3210.MTN	25\$	
							12	∅	OSTG3210N.MTN	25\$	
							10	○	OSTG3211.MTN	25\$	
							10	∅	OSTG3211N.MTN	25\$	
		LUNA OSSTEM	Металл		Shinhung	3,5	20	12	○	SDAN5051	25\$
								12	○	SDAR6051H_P	25\$
			4,0-5,0	20	10	○	SDAR6052H_P	25\$			
					10	○	SDAR6053H_P	25\$			
IMPRO, Dentium, AnyOne	Металл	Shinhung	3,6-7,0	20	14*	○	SDAR6054H_P	25\$			
	Medentika	IMPRO AnyOne Dentium	Металл	Impro	3,6-7,0	20	10	○	DAB4010H-RS	€31	
							11,5	○	DAB4020H-RS	€31	
							14	○	DAB4040H-RS	€31	
		AnyRidge	Металл		3,5-8,0	20	10	○	DAB5010H-RS	€31	
							11,5	○	DAB5020H-RS	€31	
							14	○	DAB5040H-RS	€31	
		AnyRidge	Золото		3,5-8,0	20	11,5	○	ARTRM1120	25\$	
							16	○	ARTRM1620	25\$	
		IMPRO AnyOne Dentium	Розовый		3,6-7,0	20	11,5	○	AOTRM1120	25\$	
							16	○	AOTRM1620	25\$	
	NT trading	IMPRO AnyOne Dentium	Металл	Impro	3,6-7,0	18	10	○	DAB4010N-RS	€31	
							12	○	DAB4020N-RS	€31	
							14	○	DAB4040N-RS	€31	
		AnyRidge	Металл		3,5-8,0	18	10	○	DAB5010N-RS	€31	
							12	○	DAB5020N-RS	€31	
							14	○	DAB5040N-RS	€31	

* под заказ

Сканируемый абатмент

Рисунок	Соединение	Совместимая имплантационная система	Цвет	Производитель	Платформа	Длина (мм)	Диаметр (мм)	Шестигранник	Артикул	Цена
	Medentika	IMPRO Dentium	Белый	Impro	3,6-7,0	10	4	С шестигранником	ZODAS4510H	€33

Титановое основание для комбинированных циркониевых абатментов

Рисунок	Соединение	Совместимая имплантационная система	Цвет	Производитель	Платформа	Длина (мм)	Диаметр (мм)	Шестигранник	Артикул	Цена
	Medentika	IMPRO, Dentium, AnyOne	Металл	Impro	3,6-7,0	4	4	С шестигранником	ZODAB 4010H	€41
								Без шестигранника	ZODAB 4010N	€41

Скан с уровня TiBase



48\$

Скан колпачок
Sirona(В комплект не входит.
Подробности
спрашивайте
у менеджера)

Система	Диаметр	Высота десны	Высота абатмента	Размер	Артикул	
AnyRidge	3.9	0.5	4.7	Малый	ARCS3405.MTN	
		1			ARCS3410.MTN	
		2			ARCS3420.MTN	
	4.3	0.5			ARCS3805.MTN	
		1			ARCS3810.MTN	
		2			ARCS3820.MTN	
	5.5	0.5		ARCL4505.MTN		
		1		ARCL4510.MTN		
		2		ARCL4520.MTN		
AnyOne IMPRO Dentium	3.9	0.5		Малый	AOCS3405.MTN	
		1			AOCS3410.MTN	
		2			AOCS3420.MTN	
	4.3	0.5			AOCS3805.MTN	
		1			AOCS3810.MTN	
		2			AOCS3820.MTN	
	5.5	0.5		AOCL4505.MTN		
		1		AOCL4510.MTN		
		2		AOCL4520.MTN		
	ST Osstem Luna	S соединение Mini	3.9	Малый	STCSS3405.MTN	
					1	STCSS3410.MTN
					2	STCSS3420.MTN
4.3			0.5		STCSS3805.MTN	
			1		STCSS3810.MTN	
			2		STCSS3820.MTN	
R соединение Regular		3.9	Малый		STCSR3405.MTN	
					1	STCSR3410.MTN
					2	STCSR3420.MTN
		4.3			0.5	STCSR3805.MTN
					1	STCSR3810.MTN
					2	STCSR3820.MTN
5.5	0.5	Большой	STCLR4505.MTN			
	1		STCLR4510.MTN			
	2		STCLR4520.MTN			

Скан с уровня имплантата (для глубоко погруженных имплантатов)

~~48\$~~ 39\$Скан колпачок
Sirona(В комплект не входит.
Подробности
спрашивайте
у менеджера)

Система	Диаметр	Высота десны	Размер	Артикул
AnyRidge	Ø3.9	0.5	Малый	ARICSS3405T
		1		ARICSS3410T
		2		ARICSS3420T
	Ø4.3	0.5		ARICSS3805T
		1		ARICSS3810T
		2		ARICSS3820T
	Ø5.5	0.5	Большой	ARICSL4505T
		1		ARICSL4510T
		2		ARICSL4520T
AnyOne IMPRO Dentium	Ø3.9	0.5	Малый	AOICSS3405T
		1		AOICSS3410T
		2		AOICSS3420T
	Ø4.3	0.5		AOICSS3805T
		1		AOICSS3810T
		2		AOICSS3820T
	Ø5.5	0.5	Большой	AOICSL4505T
		1		AOICSL4510T
		2		AOICSL4520T



RP-аналог для печатных 3D-моделей
(модели, напечатанные в 3D принтере)

Диаметр профиля	Длина (мм)	Артикул	Тип	Система	Цена
4.0	9	CANIAR4009	-	AnyRidge	18\$
4.0	9	CAOIAS3509	3.5	AnyOne	18\$
4.0	9	CAOIAAR4009	4.0 и >		
3.0	9	CMIIAN3009	3.0; 3.25	Mini	18\$
3.7	9	OSRA3709	Mini	Osstem, ST	18\$
4.3	9	OSRA4309	Regular		
4.8	9	MUALA	-	MUA Level	29\$



Диаметр профиля	Длина (мм)	Артикул	Тип	Система	Цена
4.0	9.7	RSAN36	только для диаметра 3.6	IMPRO AnyOne	€41
4.5	9.7	RSAN40	для всех остальных диаметров		

Втулки 3Shape

Оригинальные втулки Megagen для хирургических шаблонов 3Shape.
Подходят для AnyOne, IMPRO, AnyRidge, ST.

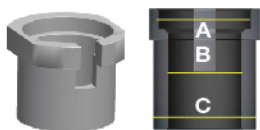

Тип	A	B	C	Артикул	Цена
Узкая	4.4	3.5	4.9	R2SS35P	4.6\$
Стандартная	5.9	5.0	6.4	R2SS50P	
Широкая	7.4	6.5	7.9	R2SS65P	



**ЛАБОРАТОРИЯ R2LAB - ЕДИНСТВЕННЫЙ
АВТОРИЗОВАННЫЙ ЦИФРОВОЙ ФРЕЗЕРНЫЙ ЦЕНТР
ОТ КРУПНЕЙШИХ ПРОИЗВОДИТЕЛЕЙ ИМПЛАНТАТОВ -
IMPRO, SHINHUNG, MEGAGEN.**

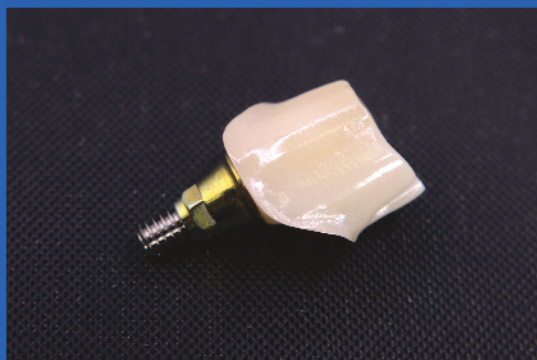

- Гарантия точности, так как мы работаем только с оригинальными абатментами от производителя.
- Самое выгодное предложение, так как мы работаем напрямую с производителями.
- Предлагаем Вам специальные условия работы на оригинальных заготовках с гарантией высокой точности и качества прилегания
- Изготовление индивидуальных абатментов производится только из оригинальных pre-milled абатментов от производителя с сертификатом качества, регистрационным удостоверением и пожизненной гарантией.
- Используются 5-осевые станки последнего поколения.

**СПЕЦИАЛЬНОЕ
ПРЕДЛОЖЕНИЕ
ОТ R2LAB**



www.tdentalgu.ru
www.r2gate.ru